

Technická data Valiryo

Provozní napětí	220-240 V -50-60 Hz
Elektrický proud	12 A
Rozměry	218 cm x 29,5 cm x 2,8 cm
Hmotnost	9,8 kg
Hmotnost obalu	2,1 kg
Nárůst teplota nad teplotu místnosti	až do 40 °C
Změna teploty a rychlosti mezi dolními a horními rýskami	< 2 %
Doba sušení	- 3 minuty
Instalace	Rovná stěna
Třída krytí IP	IP56
Teplota při použití	5 - 40 °C
Materiály	ABS + PMMA
Antibakteriální úprava	Stříbrné ionty
Otáčky motoru	5000 ot/minuta
Rychlost vzduchu	do 100 km/h
Počet trysek	27

ROZMĚRY

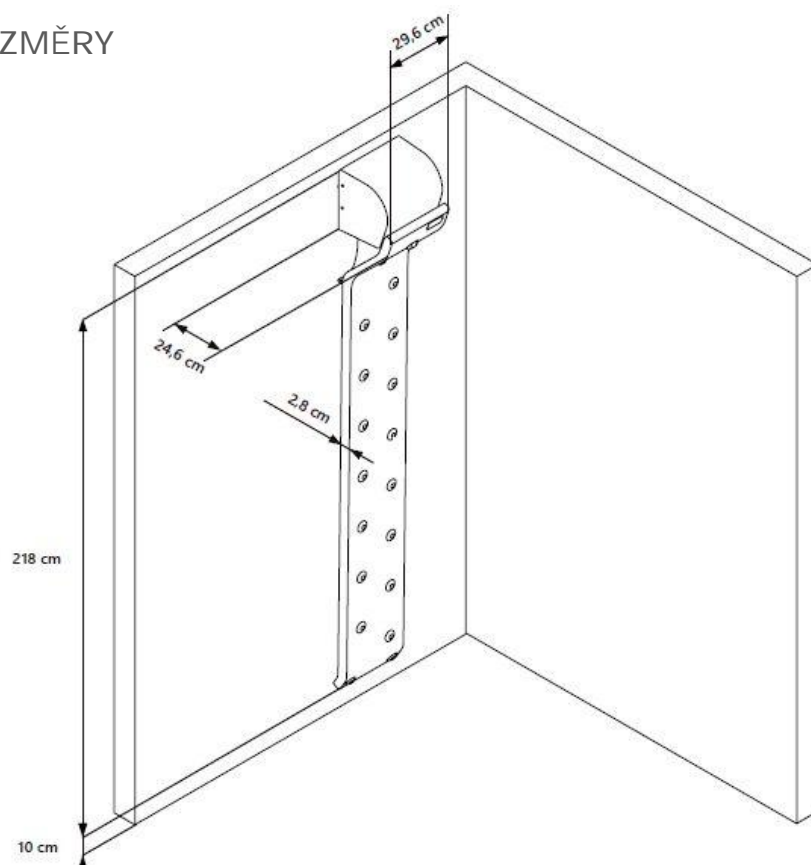

Aplikované předpisy

- Směrnice pro strojní zařízení č. 2006/42/ES
 - o UNE-EN 60335-2-23:2004 + vydání:2009 + A1:2009 + A11:2011 + A11(AC):2012+A2:2015 společně s UNE-EN 60335-1:2012 + A11:2014 + AC:2014
 - o Španělské verze s evropskými předpisy: EN 60335-2-23:2003 + A11:2010 + A11(AC):2012 společně s EN 60335-1:2012 +A11:2014 +AC:2014
 - o Které implementují mezinárodní normy: IEC 60335-2-23:2016 společně s IEC 60335-1:2010 + vydání 1:2010 + AMD1:2013 + vydání 1:2014, AMD2:2016, vydání 1:2016

- Elektromagnetická kompatibilita (EMC) směrnice 2014/30/EU
 - o UNE-EN 55014-1:2008+ERR:2009+A1:2009+A2:2012
 - Emise ve vedení
 - Porucha napájení
 - Vyzařované emise
 - o UNE-EN 61000-3-2:2014
 - o UNE-EN 61000-3-3:2013; UNE-EN 61000-3-11:2002

 - o UNE-EN 55014-2:2015
 - o UNE-EN 61000-4-2:2010
 - o UNE-EN 61000-4-3:2007+A1:2008+A2:2011
 - o UNE-EN 61000-4-4:2013
 - o UNE-EN 61000-4-5:2015
 - o UNE-EN 61000-4-6:2014
 - o UNE-EN 61000-4-11:2005

- RoHS 2 směrnice 2011/65/EU
 - o UNE-EN 50581:2012







- Třída krytí (IP)
 - o UNE-EN 60529:2018 (IEC 60529:1989)
 - o UNE-EN 60529:2018/A1:2018 (IEC 60529:1989/A1:1999)

1) Laboratoře, ve kterých byly testy prováděny:

- EMC Laboratory of SGS Tecnos SGS Tecnos, S.A.
ENAC N° 5/LE011
C/ Trespaderne 29, Edificio Barajas 1 28042 – Madrid (Španělsko)
Telefon: +34 913 138 000

- Instituto tecnológico de Aragón laboratorio de ensayos y calibraciones, Aragón, Španělsko ITAINNOVA
ENAC N° 100/LE257
CL MARIA DE LUNA N° 7-8
50018 Zaragoza
Telefon: +34 976 010 000

Mezinárodní certifikace

Značka	Název	Země
	Evropská značka konformity	Evropský hospodářský prostor (EEE)
 800368	SGS Q Mark značka konformity: SGSNA/19/TEC/00008	USA a Kanada
	Euroasijská značka konformity	Rusko, Bělorusko, Arménie, Kazachstán, Kírgizstán
	RCM Osvědčení o vhodnosti elektrického zařízení certifikát N°: SGS/180776	Austrálie a Nový Zéland
	IRAM certifikát für Typkonformität certifikát N°: S-4287/001-1	Argentina
	KC Korejský certifikát	Jižní Korea
	CB certifikační schéma: BE-8415	Již máme odchylky od: Evropský hospodářský prostor (EEA), Spojené státy, Kanada, Austrálie, Nový Zéland, Čína, Malajsie, Spojené arabské emiráty, Saúdská Arábie, Jižní Korea, Švýcarsko, Rusko, Nigérie, Jižní Afrika