

Kokoaminen ja käyttöohjeet



VALIRYO 

The After Shower Experience

Sisällysluettelo

| | |
|---|----|
| Ennen aloittamista:..... | 3 |
| 2 Käyttöohjeet..... | 4 |
| 3 VALIRYO:n käytön edut..... | 8 |
| 3 Sallitut käyttöolosuhteet..... | 11 |
| 4 Toimitussisältö..... | 15 |
| 5 Kokoonpano- ja asennusohjeet..... | 17 |
| 6 Sähköasennus..... | 26 |
| 7 Käyttöön liittyvät riskit, vasta-aiheet ja turvallisuusvaroitukset..... | 30 |
| 8 Puhdistaminen / desinfiointi / hoito-ohjeet..... | 32 |
| 9 Tekniset tiedot/ parametrit..... | 33 |



Yhteystiedot

| |  |  |  |
|----------------|--|--|--|
| Myynti: | myynti@valiryo.fi | 03 2140 222 | Tampereen Kone- ja Radiokulma Oy Satamakatu 2 33200 Tampere, Suomi |
| Tekninen tuki: | info@valiryo.fi | 03 2140 222 | |

Valiryo vartalonkuivaimet valmistaa: Valiryo Technologies S.L. CIF: ES B71157135



Seuraa meitä sosiaalisessa mediassa

Yhdisty, seuraa ja keskustele kanssamme

Ennen kuin aloitat:

Säilytä kaikki alkuperäiset laatikot ja pakkausmateriaalit mahdollisia palautuksia tai takuukorvauksia varten:

Noudata aina sekä asennus- että rakennustoimenpiteiden ohjeita.

Tarkista aina paikalliselta viranomaiselta/ammattitaitoiselta sähköasentajalta sähkövirran lähdevaatimukset.

Asenna aina paikallisten kylpyhuone-/märkätiläsäädösten mukaisesti.

Jos epäilyksiä tai epävarmuutta esiintyy, ole hyvä ja ota yhteyttä Valiryo-jälleenmyyjäsi tai vieraile osoitteessa www.Valiryo.com/fi ja ota meihin yhteyttä. Huomioithan, että tämä palvelu auttaa ainoastaan tuotetietojen osalta.

HELPPOA KUIVAUSTA KAIKILLE

Valiryo hoiva

Valiryo helpottaa vartalon kuivaamista henkilöille, joilla on jonkinlainen rajoitus tai liikkuvuusongelma sekä niille, jotka eivät voi esimerkiksi ihosairauden vuoksi käyttää pyyhettä. Se on kylpyhuoneeseen asennettu ilmasyvä, joka kuivaa sinut täysin, tehokkaasti ja turvallisesti. Ota yhteyttä saadaksesi lisätietoja.

**Lue tämä ohjekirja varmistaaksesi Valiryon®
turvallisen ja oikean käytön.**

2 Käyttöohjeet



Käyttöpaneeli

Jopa 16 erilaista yhdistelmää puhallusnopeudesta ja lämpötilasta.

Kuva 1: Ohjauslevy/näppäimistö



Automaattinen päälle kytkeytyminen

Valiryo on automaattisessa tilassa. Kun tunnistin havaitsee henkilön, Valiryo käynnistyy. Kun poistut laitteen lähetyviltä, ilmavirta päättyy 3 sekunnin kuluttua.



Manuaalinen päälle kytkentä

Paina painiketta manuaalisen ohjauksen käynnistämiseksi ja pysäyttämiseksi. Valitsemalla manuaalisen ohjauksen automaattinen ohjaus deaktivoidaan.



Ilmavirran voimakkuus



[Lisää voimakkuutta](#)



[Pienennä voimakkuutta](#)



Lämpötila



[Lisää lämpöotiaa](#)



[Pienennä lämpötilaa](#)

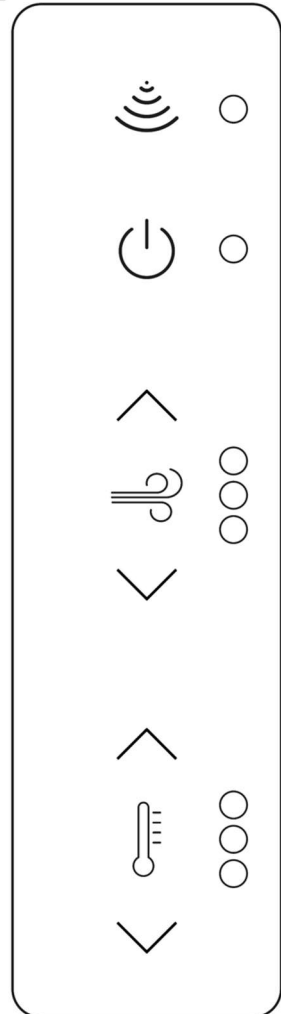

Aktivointi (päälle / pois)



Automaattinen päälle kytkentä:

Valiryo vartalonkuivaimessa on etäisyysmittausanturi. Anturi käyttää triangulaatiomenetelmää käyttäjän läheisyyden havaitsemiseksi ja mahdollistaa täysin koskettamattoman laitteen käytön, joka maksimoi hygieenisyyden.



Anturi antaa monille käyttäjille lisää autonomiaa aktivoimalla Valiryon, kun henkilö on sen edessä, ja sammumalla, kun henkilö poistuu anturin toimintasäteestä.

Anturi havaitsee minkä tahansa henkilön tai esteen, joka on yli 1,15 metrin korkeudella. Näppäimistön sensorikuvakkeen vieressä oleva LED-valo "ON" ilmaisee, että anturi on aktivoitu ja toiminnassa.



Manuaalinen päälle kytkentä:

Paina virtakytkintä kytkeäksesi vartalonkuivaimen päälle ja pois.

Riippumatta käytetystä aktivointitilasta, kuivain käynnistyy edellisellä käyttökerralla käytettyjen toimintaparametrien mukaisesti.

Säädä lämpötilaa ja puhallusnopeutta

Valiryossa on innovatiivinen ja patentoitu ilman diffuusioteknologia. Tämä mahdollistaa käyttäjän poistumisen suihkualueelta täysin kuivana pyyhettä käyttämättä noin 3 minuutissa.



Ilmavirta:

Valiryo-ohjausnäppäimistö tarjoaa neljä ilmavirtaustasoa, jotka säätelevät virtausta henkilökohtaisten mieltymystesi ja tarpeidesi mukaan.



- Kolme LED-valoa: Max virtaus
- Kaksi LED-valoa: Keski-korkea virtaus
- Yksi LED-valo: keski-matala virtaus
- Ei LED-valoa: Minimivirtaus

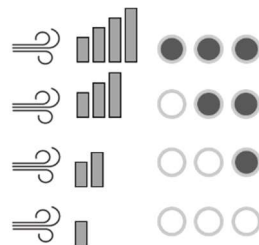

Kuva 2: Ilmavirran ohjaus



Lämpötila:

Säädä lämpötila henkilökohtaisten mieltymystesi ja tarpeidesi mukaan Valiryo- ohjauspaneelista.



Kolme LED-valoa: Max lämpö



Kaksi LED-valoa: Keski-korkea virtaus



Yksi LED-valo: Keski-matala virtaus

Ei LED-valoa: Minimivirtaus

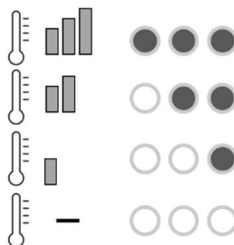

Kuva 3: Lämpötilan säätö

Huomautus: ilma lämpenee, joka kestää noin 10 sekuntia. Alkuvirtaus voi tuntua kylmältä, koska kehosi on märkä ja siksi lämmönsiirto on korkea. On suositeltavaa esilämmittää Valiryoa 20 sekuntia ennen käyttöä.

Pienen ilmavirran ja korkean lämpötilan käyttö maksimoi ilman lämpötilan. Siksi alhaisen ilmavirran + korkean lämpötilan yhdistelmä sopii täydellisesti alkukuivausvaiheeseen miellyttävän ja rentouttavan kuivauskokemuksen saamiseksi.

Käyttöasetukset ovat helppoja ja intuitiivisia. Valiryo tarjoaa 16 lämpötila- ja virtausvoimakkuusyhdistelmää. Valiryo muistaa käyttäjän viimeisimmän valinnan.



Kuinka käyttää Valiryöä parhaan vartalon kuivauskokemuksen saavuttamiseksi



— Vaihe 1 —

Kytke Valiryö päälle 20 sekunniksi ennen käytön aloittamista.

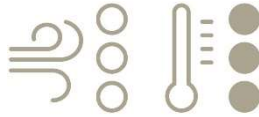

— Vaihe 2 —

Valitse asetukset, jossa on pienin ilmannoepus ja korkein lämpötila.



— Vaihe 3 —

Poista sillä välin suurimmat vesipisarat hartioistasi ja rinnastasi paljain käsin ennen Valiryön käyttöä.



— Vaihe 4 —

Aseta itsesi Valiryön eteen ja lähesty lähintä ilmanjakajaa suullasi (pidä noin 2 cm etäisyys). Tuleet tuntemaan, että lämpöä muodostuu, joka pian leviää koko vartalosi.

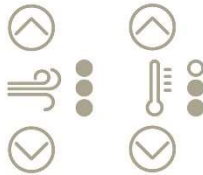

— Vaihe 5 —

Aseta lämpötila ja ilman nopeus haluamallasi tavalla.



— Vaihe 6 —

Rentoudu ja nauti lämpimästä ilmavirrasta.

Kuivumisen jälkeen koet paitsi syvästi rentoutuneen olon, myös huomaat, että iho on jokaisen käyttökerran jälkeen pehmeämpi ja paremmin kosteutettu. Ja mikä parasta: Valiryön avulla suihkun jälkeinen hikoilu kuuluu lopultakin menneisyyteen. Onnittelut turvallisemmasta, hygieenisemmästä, tehokkaammasta ja kestävämmästä tavasta kuivata vartalosi!

3 VALIRYO:N KÄYTÖN EDUT

- Vähentää pyyhkeiden käyttötarvetta.
 - Bakteerit
 - Aika / Vaivannäkö
 - Taloudelliset säästöt. Vesilasku, sähkölasku
 - Ympäristövaikutukset



Veden määrä



Sähkön kulutus



Pyykinpesun kemialliset pesuaineet



CONTRIBUTE TO
**saving water &
CO₂ reduction**
BY AVOIDING THE
towel washing

- Hygieenisempi
- Helppo ja ergonominen
- Helppo saavutettavuus
- Vähentää kaatumisriskiä
- Luonnollinen
- Pehmeä ja kosteutettu iho
- Rentoutuneet lihakset
- Estää harjoittelun jälkeisen hikoilun



Rentoutuminen &
Hyvinvointi



Ekologinen



Parempi autonomia



Kätevä



Hygieeninen



Tukea tarjoava



Innovatiivinen tuote



Antibakteerinen käsittely



Helppo asentaa



Lisäedut

Valiryo tarjoaa vaivattoman kuivauskokemuksen, joka tarjoaa enemmän autonomiaa kaikille käyttäjille. Voit kuivata koko vartalosi ilman, että sinun tarvitsee käyttää perinteisiä pyyhkeitä ja siten taivuttaa ja venyttää kehoasi. Valiryön ansiosta et enää ole riippuvainen tasapainostasi, joustavuudestasi, lihasvoimastasi ja liikekyvystäsi kuivata itsesi pyyhkeellä. Valiryo tarjoaa suuremman autonomian kuivausprosessissa, mikä lisää yksityisyyttä ja riippumattomuutta.

Lisävinkkejä liikuntarajoitteisille käyttäjille

A-1 Asenna lisätukia, kuten tartuntatangot.

A-2 Käytä liiketunnistinta ohjataksesi laitteen päälle ja pois päältä, katso Automaattinen aktivointi:

sivulla 5, jos haluat lisätietoja siitä, miten ohjausnäppäimistön automaattista "ON" "OFF" -vaihtoehtoa käytetään.

A-3 Käytä märkätiloihin soveltuvia kalusteita, kuten suihkutuoleja, yhdessä tukielementtien kanssa.

A-4 Käytä pyörätuolia yhdessä tukielementtien kanssa.



Kuva 4: Tukielementti (A-1)



Kuva 5: Liiketunnistin (A-2)

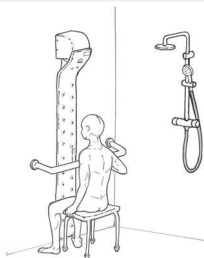

Kuva 6: Tukielementit ja märkätilan tuoli (A-3)

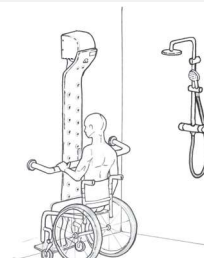

Kuva 7: Pyörätuoli / märkätilan tuoli (A-4)

Lisävinkkejä käyttäjille, joilla on iho-ongelmia

Jos ihosi on erityisen herkkä hankaukselle, Valiryo tarjoaa sinulle miellyttävän ja kivuttoman tavan kuivata vartalosi.

Vältä pyyhkeen tuottamaa haitallista kitkaa hangatessa ihoasi, mikä voi johtaa lisääntyneisiin iho-ongelmiin, sekä lisääntyneeseen infektorisikiin tai sieniin.

B-1 Säädä Valiryo toimimaan ja vastaamaan ihosi tarpeita

B-2 Älä altista ihoasi korkeille lämpötiloille ja suurille virtausnopeuksille pitkiä aikoja.

Ota yhteyttä iholääkäriin tunteaksesi ihosi rajoitukset ja varmista, onko sinulla noudatettavaa erityisiä rajoituksia laitteen käytössä tai erityisiä lääketieteellisiä suosituksia.

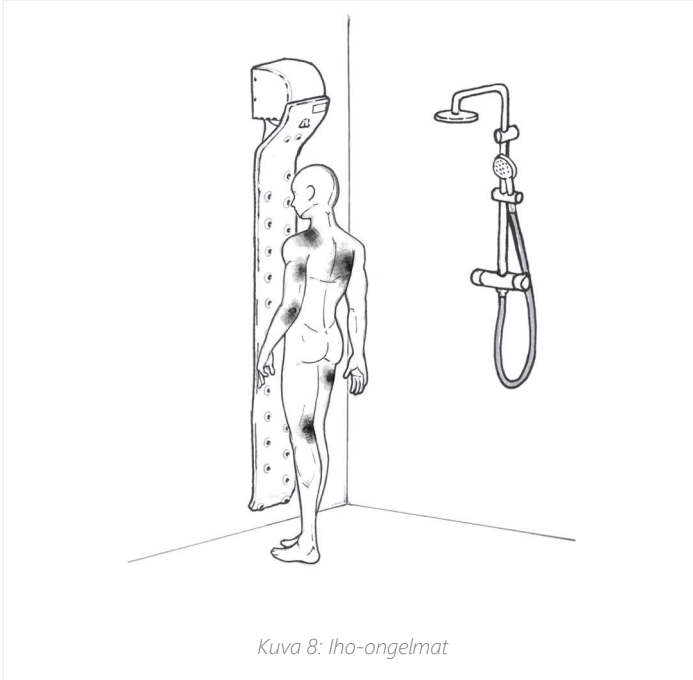

Kuva 8: Iho-ongelmat

Huomautus: Tarkista "Lämpö- ja virtausasetusten hallinta" sivulta 5 säätääksesi optimaalisen virtausnopeuden ja lämpötilan.

VALIRYO:ssa on 16 mahdollista käyttöyhdistelmää, joista löydät helposti sinun tarpeisiisi sopivan yhdistelmän.

3 Sallitut käyttöolosuhteet

Valiryo voidaan asentaa suihkutilan sisälle, koska sillä on IP56-suojausluokitus vettä ja pölyä vastaan. Valiryössä on korkeampi IP-luokitus kuin mitä vaaditaan sähkölaitteiden asentamiseen suihkun kosteisiin tiloihin. (Katso alla oleva kaavio).

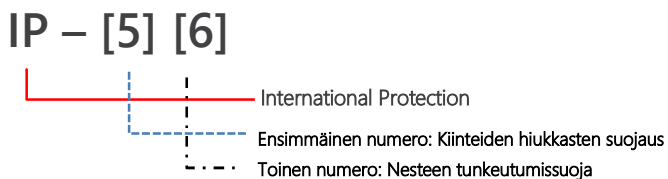

Kuva 9: Kansainvälinen suojakoodi

| | IP-suojaus standardien mukaisesti | Valiryo |
|-------------------|-----------------------------------|---------|
| Yksityinen käyttö | IP X4 | IP 56 |
| Julkiset tilat | IP X5 | |

Taulukko 1: IP-standardit



IP 56 akkreditoitu kansainvälisellä sertifikaatilla: C / 180465I2 suoritettu IEC 60529:1989 ja IEC 60529:1989/A1:1999 standardien mukaisesti, riippumattomassa laboratoriossa, laboratorioakkreditointi ILAC N° 100/LE257.

Tämä sertifikaatti sisältyy kansainväliseen sertifikaattiin: CB Scheme: BE-8415, jonka on akkreditoinut riippumaton laboratorio, jolla on laboratorioakkreditointi ILAC N° 5/LE011.

IP-koodin numeroiden selitykset

[5] Suojaus haitallisilta pölykertymiltä:

Pölyn sisäänpääsy ei häiritse laitteen toimintaa.

[6] Suojaus rankkaa kastumista vastaan:

Suojattu voimakkailla vesisuihkuille altistumiselta. Voimakkailla vesisuihkuilta koteloaa vasten. Mistään suunnasta suuntautuvalla vedellä ei ole haitallisia vaikutuksia.



Vaikka tuote voidaan asentaa mihin tahansa kylpyhuoneesi seinään, suosittelemme lämpimästi Valiryön asentamista suihkutilan sisälle paremman käyttökokemuksen saavuttamiseksi. Valiryöä on täysin turvallista käyttää kosteissa ympäristöissä asentamalla laite tässä ohjeessa kuvattujen ohjeiden mukaisesti.

Valitse paras paikka laitteellesi

Parhaan käyttökokemuksen saavuttamiseksi suosittelemme Valiryön asentamista suihkutilan sisälle.

Kokemustestemme mukaan Valiryön optimaalinen asennuspaikka on hanan säätimeen nähden kohtisuorassa oleva seinä. Asettamalla Valiryön lähelle hanaa, mutta kohtisuoraan päin, Valiryö on helppo esilämmittää kytkemällä Valiryö päälle 20-40 sekuntia ennen suihkun lopettamista.

Alla olevissa kuvissa on kaksi esimerkkiä, jotka antavat sinulle ohjeita siitä, miten suosittelemme Valiryön asennettavan.

Esimerkkien tarkoituksena on auttaa sinua valitsemaan paikka, kuinka Valiryö asennetaan kylpyhuoneeseesi, mutta niiden ei ole tarkoitus rajoittaa Valiryön asennuspaikkaa. Voit vapaasti asentaa Valiryön sinne, missä uskot sen sopivan parhaiten tarpeisiisi ja kylpyhuoneesi sisustukseen.

Valiryö ei vaadi huoltoa tai osien säännöllistä vaihtoa. Suosittelemme yksinkertaisesti puhdistamaan pinnan vedellä kostutetulla liinalla aika-ajoin.

Esimerkkejä sijoittelusta:

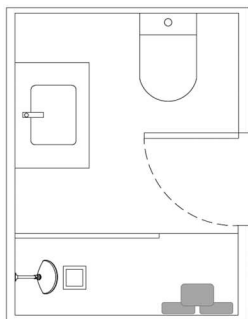

Kuva 10: Esimerkki kylpyhuoneen asettelusta 1

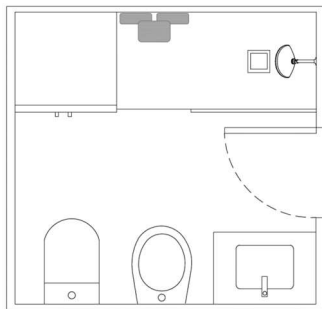

Kuva 11: Esimerkki kylpyhuoneen asettelusta 2

Kuvissa:



Valiryö vartalonkuivain

Sijainti suihkuhokissa:

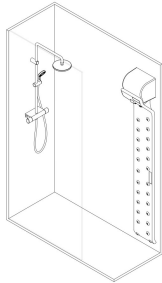

Kuva 12: Optimaalinen sijoittelu

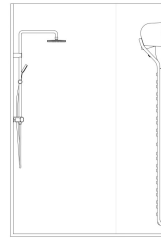

Kuva 13: Vaihtoehtoinen sijoittelu (ei paras vaihtoehto)

Valitse sopiva korkeus Valiryon asennukselle

Käytä alla olevaa taulukkoa laskeaksesi korkeuden, johon haluat asettaa Valiryon.

Taulukossa on viittauksia useisiin käyttäjäpituuksiin. Valitse käyttäjille sopiva korkeus ja huomioi viimeisen sarakkeen kattokorkeusrajoitus.

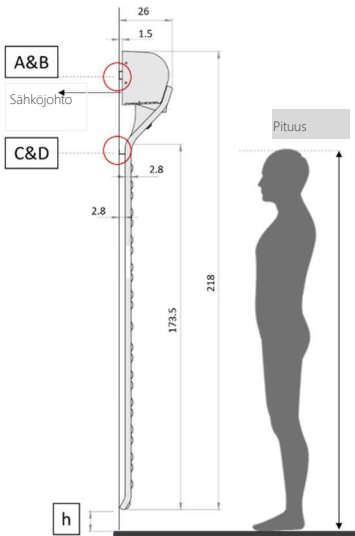

Kaikki mitat lattiapinnasta

Kaikki mitat cm

| Käyttäjän pituus | A&B | Sähköjohto | C&D | h | Huoneen vähimmäiskorkeus Valiryon asentamista vart |
|------------------|------------------|------------|------------------------|------------|--|
| | Yläkotelon reiät | | Pilarin/paneelin reiät | Alin piste | |
| 160 tai vähemmän | 205 | 194.5 | 171.5 | 0.5 | 220 |
| 170 | 210.5 | 200 | 177 | 6 | 226 |
| 180 | 215.5 | 205 | 182 | 11 | 231 |
| 190 | 219.5 | 209 | 186 | 15 | 235 |
| 200 tai enemmän | 224.5 | 214 | 191 | 20 | 240 |

Valiryon kokonaiskorkeus = 218 cm

Kuva 15: Taulukko optimaalisen korkeuden laskemiseksi

Kuva 14: Käyttäjän pituuskaavio

3 Sallitut käyttöolosuhteet

Mittaa korkeus johon Valiryo asennetaan, ja tee laskelmat ennen poraamista.

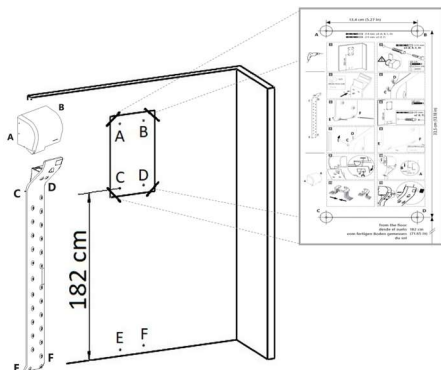

Kuva 16: Esimerkki asennuksesta 180 cm:n käyttäjälle Valiryo-pakkauksen mukana tulevalla kaavaimella.

Yleiset vähimmäimitat Valiryon asennukseen



Korkeus

Valiryon asennukseen vaadittava vähimmäiskorkeus on 2,2 metriä lattiasta kattoon.

Suositteluku korkeus on 2,30 metriä, sillä lattiasta Valiryonin alaosaan on suositeltavaa olla 10 cm etäisyyttä, jotta jalkojen kuivaus onnistuu ongelmitta alempien diffusorien avulla.



Ilmanottoaukot

Varmista, että ilman sisääntuloaukot (näkyvät alla olevassa kuvassa) ovat vapaat, jotta vältetään tukkeutumiselta, joka haittaisi moottorin virtausnopeutta.

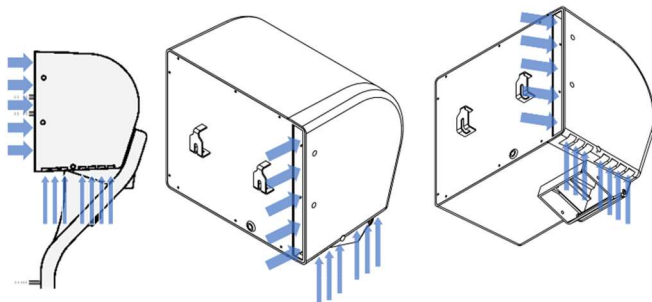

Kuva 17: Ilmanotto.

4 Toimitussisältö ja asennustarvikkeet



Kun laatikko on purettu, varmista, että kaikki asennustarvikkeet ovat mukana ja kunnossa. Epäselvissä tapauksissa ota yhteyttä tekniseen palveluumme.

Puhallinsykkö

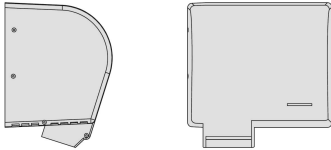

Laajennusankkuri

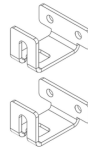

Paneeli

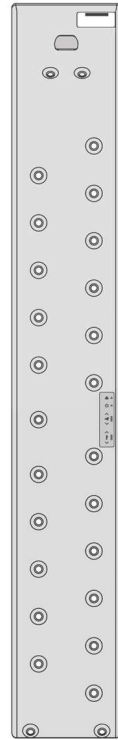

Ruuvit

Ø5x25mm (x4)

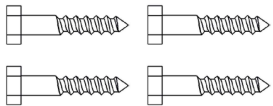

Ø4,8x13mm (x4)

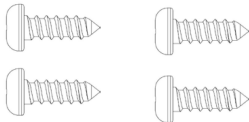

Ø3,2x19mm (x2)



Tulpat (proput)

Ø6 (x4)

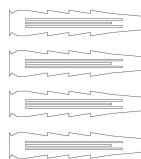

Ø5 (x2)

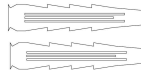

Sabluuna



Peitelevy



Jakoavain





Valiryo on kiinnitettävä seinään ja sijoitettava pystysuoraan. Älä kytke tuotetta toimintaan ennen kuin se on asianmukaisesti kiinnitetty.



Tarvittavat työkalut

Ø6 mm ja Ø5 mm
poranterät



Vasara

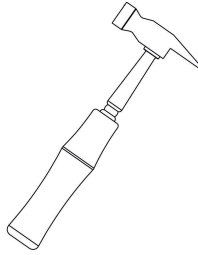

Magneettikärkinen
ruuvimeisseli



5 Kokoamis- ja asennusohjeet



On suositeltavaa, että kaksi henkilöä suorittaa asennuksen yhdessä.



Suorita asennus oikein noudattamalla seuraavia vaiheita



Valiryo voidaan asentaa suihkutilan **sisä -tai ulkopuolelle**.



Ennen Valiryön asentamista varmista, että huoneen lattian ja katon välinen etäisyys on vähintään 2,20 m. Katso Valiryön asennuskorkeuden määrittäminen sivulta 13.



Asennus on yksinkertainen. Lue ohjeet huolellisesti!

1 Poraa seinään 4 reikää

1 Käytä sabluunaa merkitäksesi seinään 4 reiän paikkaa.

Tarkista sivulta 13 kohta "Määrittele Valiryön sijoituskorkeus" määrittääksesi korkeuden, johon laite halutaan asentaa.

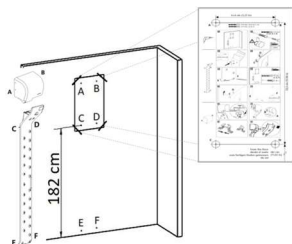

Kuva 18: Havaintoesitys, jossa reiät C&D on sijoitettu 182 cm korkeuteen lattiasta..

2 Poraa 4 reikää käyttäen 6 mm poranterää



Varmista että käyttämäsi terä soveltuu porattavalle materiaalille (kivi, puu, jne.)



Ø 6 mm

3 Aseta jokaiseen Ø 6 mm poralla tehtyyn reikään seinätulppa (proppu). Ensin käsin ja sen jälkeen käyttäen vasaraa, jotta tulppa on täysin upotettu seinään.

5 Kokoamis- ja asennusohjeet

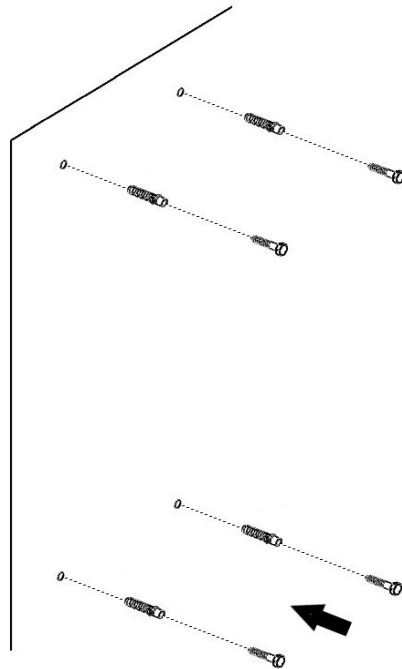

Kierrä neljä kpl 5x25 mm kuusiokoloruuvia jokaiseen seinätulppaan ja ruuvaa ne sisään niin, että 1 cm jää ulos.

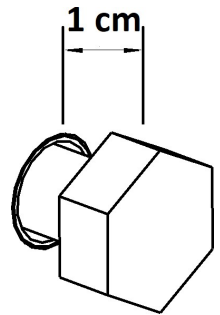

2 VALIRYO paneelin asentaminen

- 1** Kiinnitä laajennusankkurit paneeliin asettamalla 4 kpl 4.8x13 mm ruuveja niiden sisään.

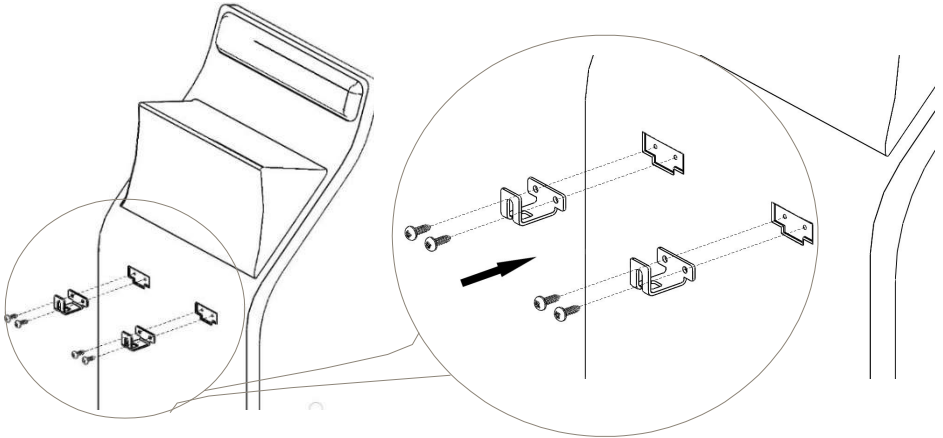

- 2** Kiinnitä laajennusankkurit seinän ruuveihin.

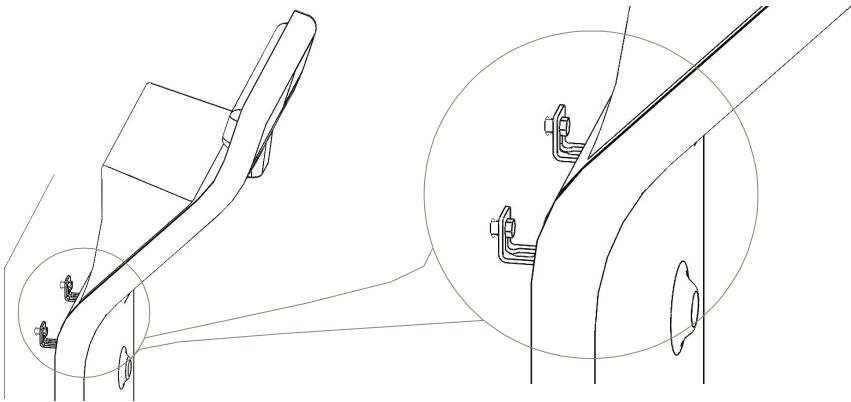

5 Kokoamis- ja asennusohjeet

3 Varmista että paneeli on täysin suorassa

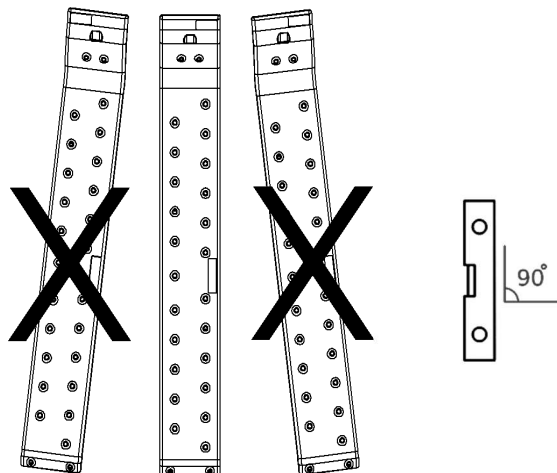

4 Alaosan kiinnikkeitä varten, **merkitse** seinä lyijykynällä. Poista paneeli, poraa kaksi reikää merkintöjen mukaan ja aseta **seinätulpat**.

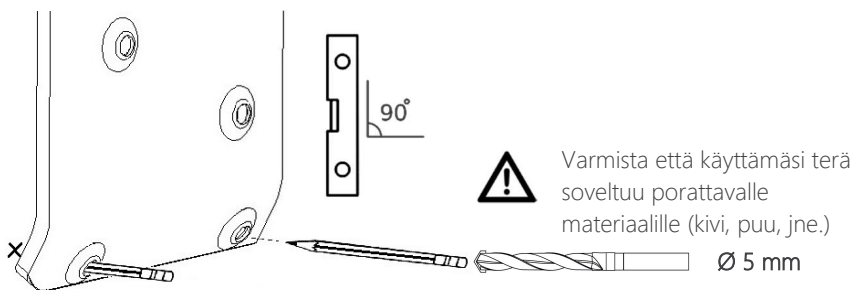

5 Kokoamis- ja asennusohjeet

- 5** Aseta paneeli takaisin ruuvien päälle ja kiristä ne kiintoavaimella.

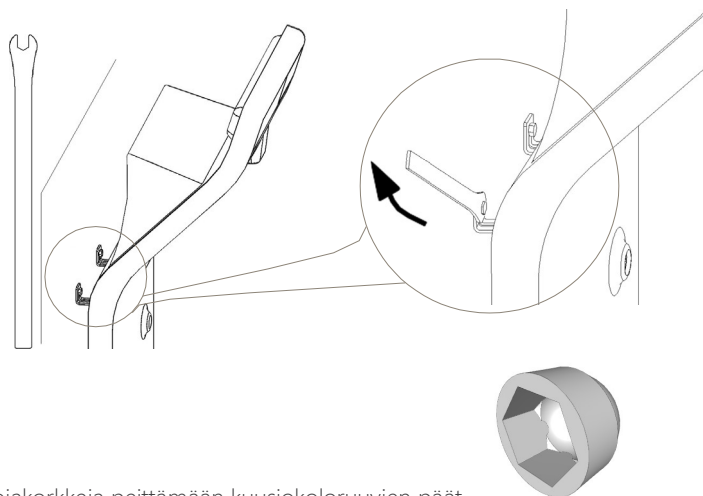

Käytä pulttisuojakorkkeja peittämään kuusiokoloruuvien päät

- 6** Kiristä paneeli tiukasti, kunnes se on täysin kiinnitetty ja vakaa.

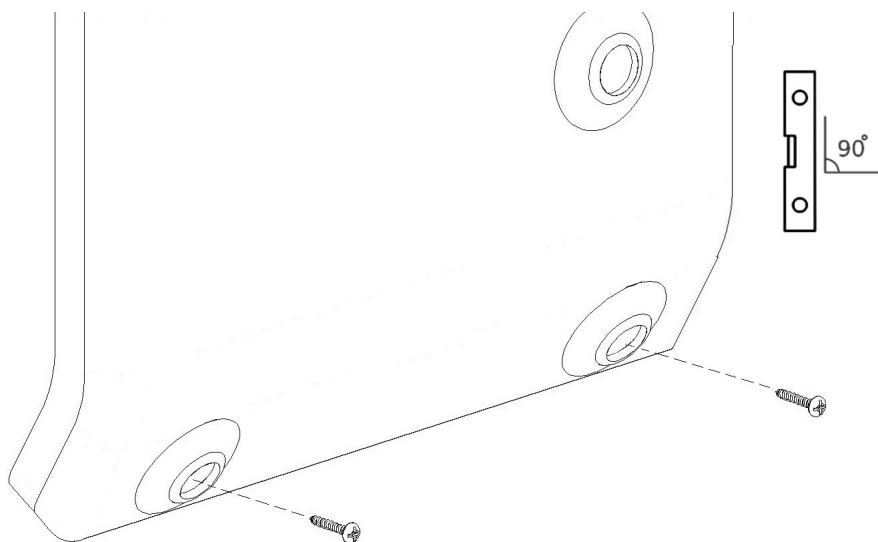

Käytä magneettikärkistä ruuvimeisseliä kiinnittääksesi kaksi kpl 3.2x19 mm ruuveja ($\text{Ø}3.2 \times 19$ mm) niin, että ne eivät putoava paneelin sisään.

3 VALIRYO puhallinyksikön asentaminen



Seuraavat vaiheet vaativat kahden henkilön yhteistyötä asennuksen suorittamiseksi oikein.

1 Yhden henkilön tulee kannatella puhallinyksikköä ja ripustaa se seinän ja pilarin tai paneelin väliin.

2 Samanaikaisesti toinen henkilö voi pujottaa liitäntäjohdon paneelin aukon läpi.

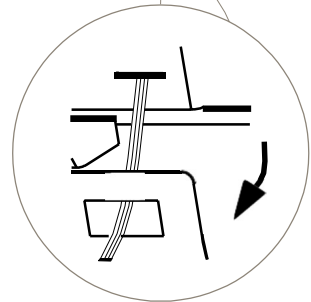
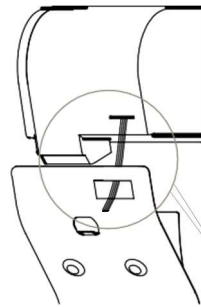
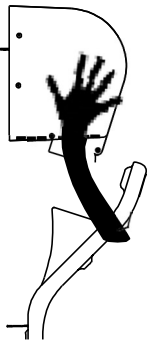

5 Kokoamis- ja asennusohjeet

3 Aseta puhallinyksikkö seinään 2 ylemmään kuusiokoloruuviin. Näet, että puhallinyksikkö sopii täydellisesti paneeliin. Kiristä ruuvit ja varmista, että puhallinyksikkö on suorassa.

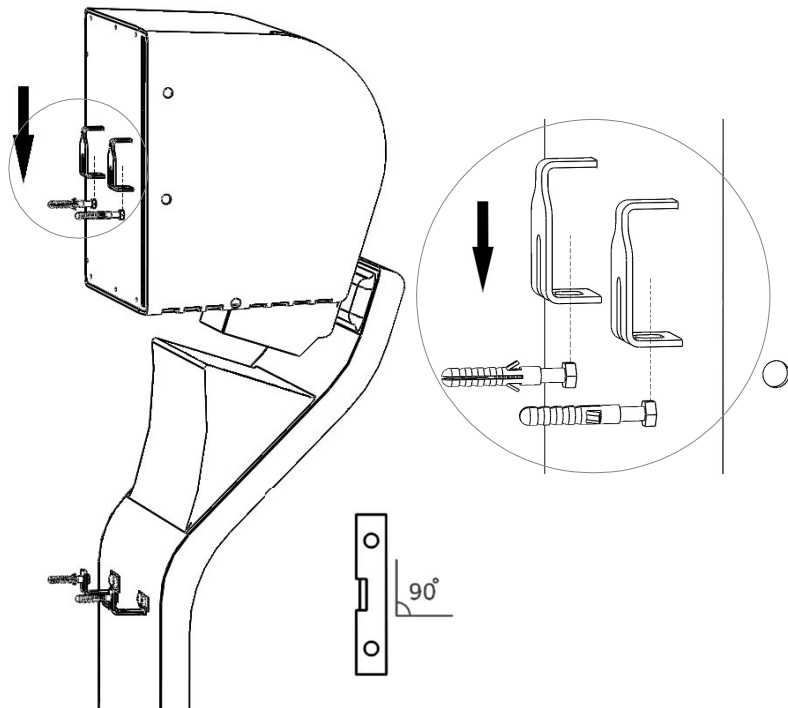

4 Liitä johto



Ennen kuin liität johdon, varmista, että Valiryo® ei ole kytkettynä sähköverkkoon.

1 Yhdistä puhallinyksikön johto vastaavaan paneelista tulevaan johtoon.

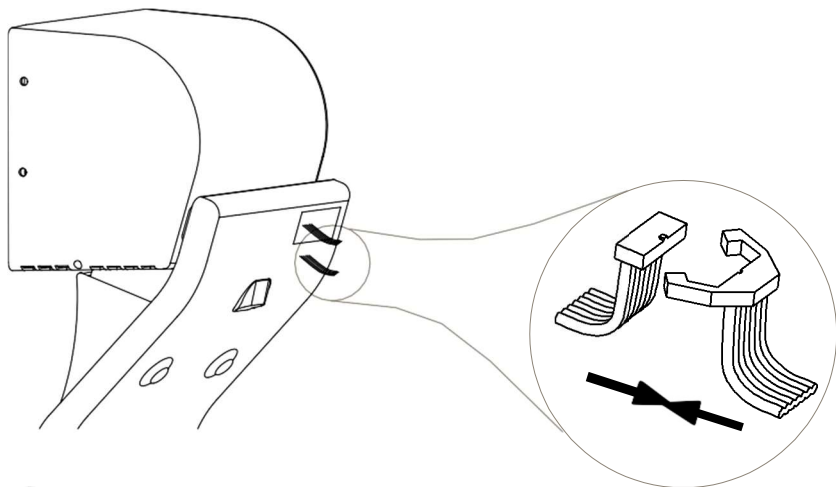

Varmista, että johdot kytkeytyvät täydellisesti yhteen.

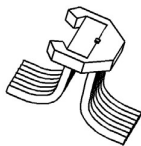

Vinkki: Aseta vatupassi Valiryo-yksikön yläosalle varmistaaksesi, että laite on täysin suorassa, ja kiristä ruuvit, jotka näytettiin aiemmassa vaiheessa.

2 Yhdistä Valiryo sähköverkkoon (selitetty yksityiskohtaisesti luvussa 6 Sähköasennus). Käynnistä laite varmistaaksesi, että se toimii (löydät ohjauspaneelin ohjeet sivulta 4).



Testaa vartalonkuivain ja varmista, että se toimii asianmukaisesti.

3 Irrota Valiryo sähköverkosta, työnnä johto paneelin aukkoon, poista suojapaperi brändätystä peitelevystä ja kiinnitä brändätty peitelevy laitteeseen.

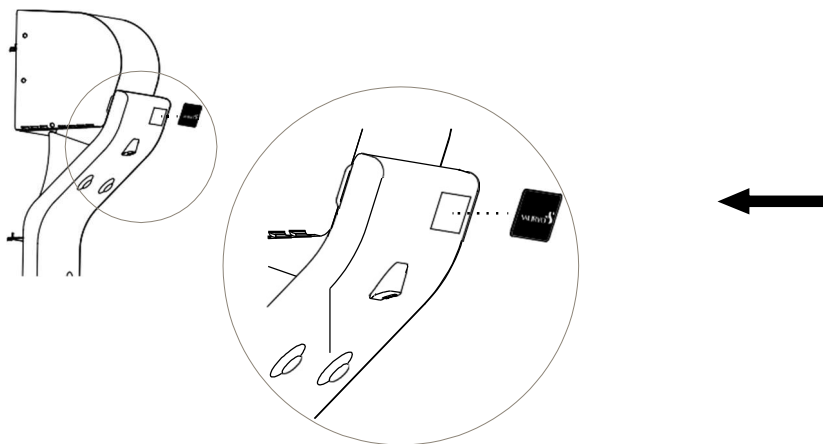

6 Sähköasennus



Valiryö vartalonkuivaimen teho on 2800 W ja se tulee liittää 220–240 V jännitteeseen.

Sähkötiedot

| | |
|---------------|----------------------|
| Jännite | 220-240 V~; 50-60 Hz |
| Ampeerit | 12A |
| Virta | 2800 W |
| Suojausluokka | Class II |



Taulukko 2: Sähkötiedot



Tärkeä vastuuvapauslauseke:

Alueelliset määräykset ovat aina etusijalla tämän luvun suositusten suhteen. Noudata paikallisia sähköasennusmääräyksiä. Tämä luku on tarkoitettu opastamaan hyvässä sähköasennuksessa, mutta se ei korvaa mitään sähköstandardeja tai paikallisia määräyksiä. (Esimerkiksi: "NEC" "AS/NZS 300"...). Jos et ole ammattitaitoinen sähköasentaja, ota yhteys sellaiseen sähköasennuksen suorittamiseksi. Kaikki sähköasennukset on tehtävä paikallisten määräysten ja standardien mukaisesti asetetuissa olosuhteissa.

Suosittelut asennustapa

Valiryön asennus on suositeltavaa eristää 16 A:n magneettisella lämpökytkimellä. Asennuksen lisäsuojaukseksi on suositeltavaa asentaa enintään 30 mA vikavirtasuojakytkin (RCD) laitteen sähköpiiriin IEC 60364-4-41:2005 mukaisesti.

7 Olemassa olevat käyttöön liittyvät riskit, vasta-aiheet ja turvallisuusvaroitukset

Sähköliitäntä:

Vaihtoehto 1: Pysyvä asennus: Katkaise virtapistoke päästäksesi käsiksi laitteen "L" ja "N" johtimiin. Työnnä verkkojohto alas laskettuun kattoon ja tee sähköliitäntä kohteen sähköverkkoon alas lasketun katon sisällä määräysten mukaisesti.



Vaihtoehto 1 on Valiryo- tiimin suosittelema vaihtoehto. Tämä pysyvä ratkaisu mahdollistaa Valiryön sijoittamisen suihkutilaan.

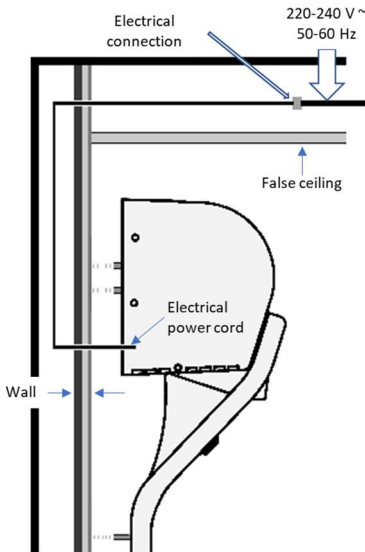

Kuva 19: Pysyvä asennus (1A)

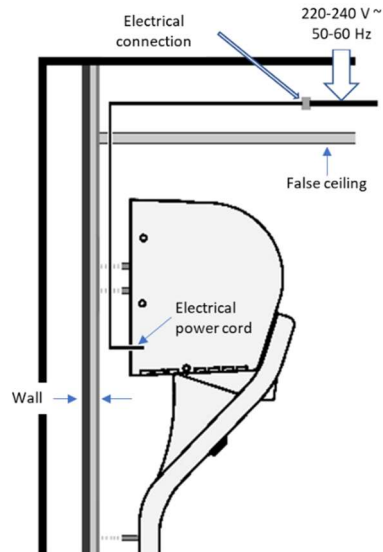

Kuva 20: Pysyvä asennus (1B)

Vaihtoehto 1A: Pysyvä asennus seinän toiselta puolelta. Täydellinen ratkaisu, jos voit järjestää virransyötön rakennusvaiheessa tai kylpyhuoneremontin yhteydessä.

Vaihtoehto 1B: Pysyvä asennus alas lasketun katon läpi. Täydellinen ratkaisu, jos asennat Valiryön olemassa olevaan pesutilaan.

7 Olemassa olevat käyttöön liittyvät riskit, vasta-aiheet ja turvallisuusvaroitukset

Vaihtoehto 1C: Jos kylpyhuoneessasi ei ole alas laskettua kattoa, voit asentaa seinään piilotetun kaapelikanavan Valiryo- laitteen virtajohtoa varten. Voit tehdä sähköliitännän sähkökytkentärasian sisällä. Suositeltu korkeus piilotetun kaapelikanavan asennukselle on 208 cm lattiasta.

Asennuksen tai poiston helpottamiseksi suositellaan asettamaan 10 cm ylimääräistä kaapelia puhallinyksikön sisälle, jotta se on helposti käsiteltävissä.

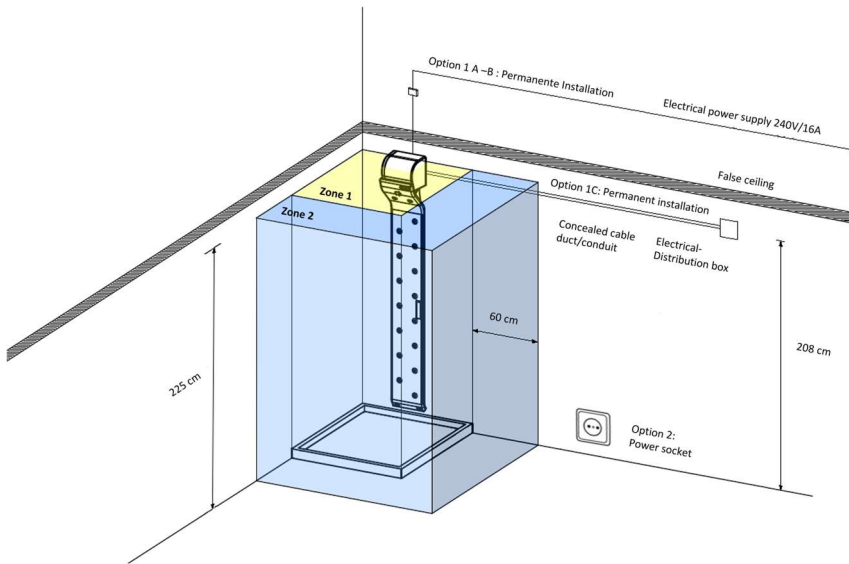

Kuva 21: Sähköasennusvaihtoehdot

Vaihtoehto 2: Liitä suoraan pistorasiaan. Huomaa, että pistorasian on oltava vyöhykkeiden 1 ja 2 ulkopuolella, katso kuva 21: Sähköasennusvaihtoehdot. Valiryon sijoittamista suihkutilan ulkopuolelle ei suositella, sillä lämpimästä suihkutilasta on poistettava ja käyttökokemus ei ole niin miellyttävä kuin mitä on tarkoitettu.

7 Olemassa olevat käyttöön liittyvät riskit, vasta-aiheet ja turvallisuusvaroitukset

Katso sijaintisi verkkovirtajännite alla olevasta kartasta.

Maailmanlaajuinen jännitekartta

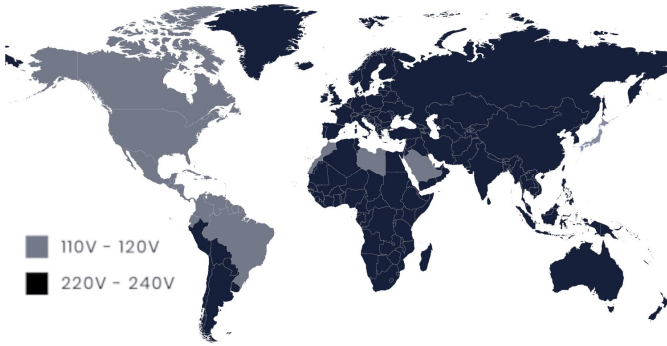

Kuva 22: Globaali jännitekartta

Kuten taulukossa 2: Sähkötiedot (sivu 26) selitetään, Valiryo on kytkettävä 220-240 V:iin. Liian alhainen jännite ei anna tarpeeksi virtaa Valiryon toimintaan.

Seuraavat sähkökaaviot ovat esimerkkejä. Älä epäröi ottaa meihin yhteyttä, niin autamme sinua sähköasennuksessa. Autamme aina mielellämme varmistamaan, että ylitämme asiakkaidemme odotukset toimittamalla korkealaatuisia tuotteita.

220-240 V~; 50-60 Hz Verkko

Esimerkiksi: Euroopan maat, Kiina, , Australia...

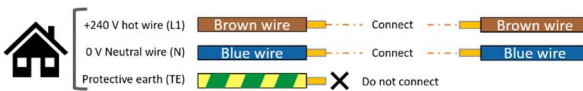

Kuva 23:

Esimerkki johtojen värikoodeista Euroopassa (IEC) vaihtovirtasyötössä

110-120 V~; 50-60 Hz Verkko

Esimerkiksi: USA, Kanada, México

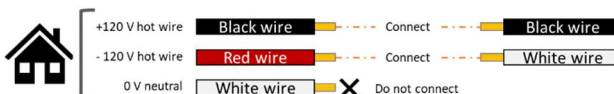

Kuva 24: Esimerkki 120 voltin AC johdotuksen värikoodeista Yhdysvalloissa

7 Olemassa olevat käyttöön liittyvät riskit, vasta-aiheet ja turvallisuusvaroitukset

Sähköön liittyvät riskit

Kaikki sähköasennukset on tehtävä paikallisten standardien asettamissa puitteissa. Asenna/asennuta Valiryo paikallisten sähköasennusmääräysten ja lakien mukaisesti.

Valiryo suosittelee, että sähköasennuksen suorittaa ammattitaitoinen sähköasentaja. Lisätietoja löytyy luvusta 6, sähköasennus, sivulta 26.

Kaatuminen

Noudata ohjeita luvussa 5, kokoamis- ja asennusohjeissa, jotka löytyvät tämän oppaan sivulta 17, jotta saat asianmukaisen ja turvallisen asennuksen ja vältät kaikki kaatumiseen liittyvät riskit.

Ylikuumentuminen

Älä altista ihoasi liian pitkäksi aikaa



Valiryo sammuu automaattisesti 9 minuutin kuluttua sen käynnistämisestä. Tämä on turvallisuusominaisuus ja estää laitteen jäämisen turhaan päälle.

Tämä turvaominaisuus estää Valiryoa pysymästä päällä ja kuluttamasta tarpeetonta sähköä, jos käyttäjä on huolimatton tai hajamielinen.

7 Olemassa olevat käyttöön liittyvät riskit, vasta-aiheet ja turvallisuusvaroitukset

Turvallisuusvaroitukset



Tärkeät turvallisuusvaroitukset

- 1** ÄLÄ KOSKAAN tuki laitteen ilma-suuttimia. ÄLÄ ESTÄ ilman virtausta ilmanottoaukkoihin.
- 2** ÄLÄ ripusta mitään Valiryön päälle. ÄLÄ anna lasten leikkiä Valiryöllä tai kiipeillä sen päällä. Lasten tulisi olla tarkasti valvottuja käyttäessään Valiryötä. Valiryön käyttöä ei suositella alle 8-vuotiaille lapsille.
- 3** Ohjauspaneelin käyttö vaatii vain kevyen kosketuksen.
- 4** Kun vartalosi on täysin kuivunut, käännä Valiryön asetus OFF-tilaan. Älä altista itseäsi turhaan kuivumisen jälkeen pitkiä aikoja ilmapirrille.
- 5** Puhdista Valiryo neutraaleilla, ei-aggressiivisilla puhdistusaineilla.
- 6** Älä kiedo vartalollesi mitään käyttäessäsi vartalonkuivainta.
- 7** Älä käytä Valiryötä ulkona tai alueella, jossa käytetään aerosolituotteita (suihkeita) tai annetaan happea.
- 8** Noudata annettuja kokoamisohjeita. Katso luku 5, Kokoamis- ja asennusohjeet. Noudata annettuja käyttöohjeita. Katso luku 2, Käyttöohjeet. Valmistaja ei ota vastuuta Valiryön sopimattomasta käytöstä tai sen osittaisesta tai kokonaisesta muuttamisesta. Käytä tätä laitetta vain sen tarkoitettuun käyttötarkoitukseen, kuten tässä oppaassa kuvataan. Älä käytä valmistajan suosittelemattomia lisätarvikkeita.
- 9** Lisäsuojauksen vuoksi suositellaan asentamaan kylpyhuoneen sähköpiiriin jäännösvirtasuojalaite (RCD), jonka nimellisjäännösvirta ei ylitä 30 mA. Kysy asentajalta neuvoa. Vältä sähköiskun vaaraa ja ÄLÄ yritä itse korjata laitetta tai tehdä siihen säätöjä. Kaikki korjaukset tai säädöt on suoritettava valtuutetussa huoltokeskuksessa. Laitteen rikkomisesta seuraa takuun menetys. Jos virtajohto on vaurioitunut, se on vaihdettava valmistajan tai pätevien henkilöiden toimesta vaaratilanteen välttämiseksi.
- 10** Kaikki Valiryo-laitteen sähköliitännät ja mahdolliset sähköpiirin tarkistukset TÄYTYY suorittaa valtuutetun sähköasentajan toimesta. HUOMAA: Asennuksesta on hyvä pyytää asennuspöytäkirja esimerkiksi kiinteistön myyntiä tai vakuutuskorvaustapauksia varten.

8 Puhdistus / desinfiointi / huolto-ohjeet

Valiryön puhdistaminen on erittäin helppoa, suosittelemme pyyhkimään pintaa kostealla mikrokuituliinalla.

Suosittelamme olemaan käyttämättä aggressiivisia puhdistusaineita. Valiryo voidaan puhdistaa kaupallisilla desinfiointituotteilla. Huomaa, että aggressiivisten tuotteiden käyttö, joissa on erittäin korkea kemiallinen pitoisuus voivat olla haitallista.



Valiryo 2.0 ei vaadi huoltoa, kaikki komponentit on valittu ja suunniteltu kestäväksi yli 70 vuotta ilman minkäänlaista huoltoa.

Käytetyt materiaalit ovat erittäin kestäviä ja siten sopivia julkiseen ja jatkuvasti tapahtuvaan käyttöön.

Valiryo vartalonkuivaimessa ei ole suodattimia, koska niitä ei tarvita.

Ilmanottoaukko sijaitsee 2 metriä lattiapinnasta ylöspäin. Katso kuva 17: Ilmanotto sivulta 14. Sisään tuleva ilma on samaa ilmaa, jota käyttäjä hengittää. Jos Valiryo sijaitsee kylpyhuoneessa, on lähes varmaa, että ilma on puhdasta, sillä kylpyhuoneissa on pakotettu ilmanpoistojärjestelmä, joka poistaa pölyn. Lisäksi suihkusta aiheutuva kosteus puhdistaa ilmaa hiukkasista, kuten pölystä ja hajuista.

Valiryo vartalonkuivaimessa ei tarvita hygieenistä tai antibakteerista suodatinta (kuten voi olla tarpeen ilmastointilaitteissa), koska siinä on hopeaionikäsittely, joka tuottaa antibakteerisen vaikutuksen.



Valiryo- laitteen ABS-materiaalissa on hopeaioneja, jotka eliminoivat bakteerit ja sienet hyökkäämällä niiden kykyyn kasvaa ja lisääntyä, estäen siten patogeenisten mikro-organismien lisääntymisen.

Valiryo- laitteen materiaalit ovat erittäin kestäviä ja siten sopivia julkiseen ja usein tapahtuvaan käyttöön. Lisäksi Valiryön geometria on suunniteltu estämään veden kertyminen laitteen sisälle, joten seisovan veden kertyminen ja bakteerikasvuston muodostuminen ei ole mahdollista.

Hygieenisen ja antibakteerisen suodattimen käyttö voisi johtaa virran katkeamiseen, suodattimen tukkeutuessa. Lisäedellytyksenä suodattimen käytölle on säännöllinen huolto. Lisäksi suodattimen suodatusteho heikkenee, jos materiaali ei sovellu kosteaan ympäristöön.

9 Tekniset tiedot / parametrit

KÄYTTÖTIEDOT

Sensori: liikkeentunnistus ja infrapuna.

Kuivausaika: 3 minuuttia *.

Automaattinen pysäytys: 9 minuuttia.

Ilmavirran nopeus: > 100 km/h / 62.14 mph

Ilmasuuttimien määrä: 27

Desibeliä: Alueella (66 dB to 69 dB)**

MITAT JA PAINO

Valiyo paino: 9.8 kg / 21.6 lb

Pakkauksen paino: 2.1 kg / 4.5 lb

Mitat: 218 x 29.5 x 2.8 cm / 85.83 x 11.61 x 1.10 in

TURVALLISUUS

Suojausluokka IP56.

Kylpyhuonealue (myös suihkutila)

SÄHKÖTIEDOT

Syöttöjännite/Taajuus: 220-240 V / 50-60 Hz

Virta: Alue (133 W-> 2800 W)

Moottorin kierrosalue: 5000 rpm

Maksimikulutus: 12 A

Energiankulutus jokaisella käyttökerralla: Alue (0,038 kWh - 0,143 kWh)

Lämpötilan nousu huonelämpötilasta: +32 °C / +89,6 F

RAKENNE

Materiaalit: ABS + PMMA

Antibakteerinen käsittely: hopeaionisointi

Asennus: suora seinäpinta (mieluiten suihkutilan sisälle)

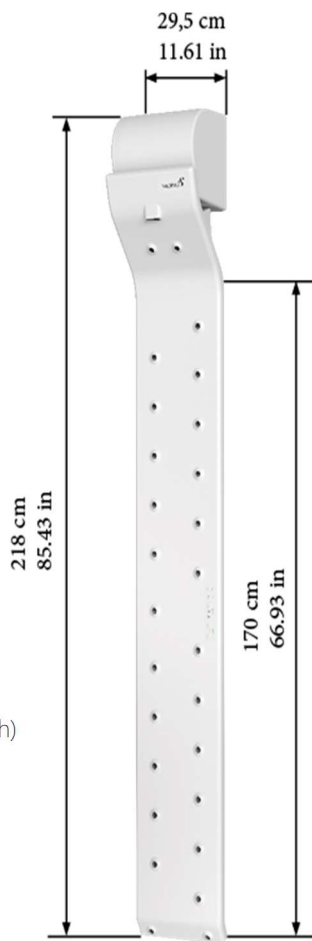

* Keskimääräinen kuivumisaika

** Nykyaikainen hiustenuuvaaja tuottaa 85 dB

Lämpötilan ja nopeuden vaihtelu ylä- ja ala diffuusorien välillä: alle 2 %





Tämä käyttöohjekirja on painettu käyttäen 100 % kierrätettyjä materiaaleja

